

แบบสรุปราคากลางงานก่อสร้างอาคาร

ชื่อโครงการ / งานก่อสร้าง	หอถังสูงเหล็ก รูปทรงถ้วยแฉมแป้น ขนาด 10 ลบ.ม. สูง 11 ม.				
สถานที่ก่อสร้าง	หมู่ที่ 12 ตำบลจ้อหอ อำเภอเมือง จังหวัดนครราชสีมา				
แบบเลขที่	34/2561				
หน่วยงานเจ้าของโครงการ	องค์การบริหารส่วนตำบลจ้อหอ				
แบบ ปร. 4 และ ปร.5 ที่แนบ มีจำนวน	1	ชุด			
คำนวณราคากลาง เมื่อวันที่	21	เดือน	พฤษภาคม	พ.ศ.	2562

หน่วย : บาท

ลำดับที่	รายการ	ค่าก่อสร้าง	หมายเหตุ
1	งานอาคาร	302,191.12	
2	งานครุภัณฑ์จัดซื้อ	13,856.50	
3	งานทดสอบการรับน้ำหนักบรรทุกทุกชนิด จำนวน 1 จุด	16,000.00	
สรุป	รวมค่าก่อสร้างทั้งโครงการ / งานก่อสร้าง	332,047.62	
	ราคากลาง	332,000.00	
	ราคากลาง (สามแสนสามหมื่นสองพันบาทถ้วน)		

คณะกรรมการกำหนดราคากลาง

1.  ประธานกรรมการ

(นางกิติมาภรณ์ ปลอดโคกสูง)

2.  กรรมการ

(นายรังสรรค์ ชั่นกลาง)

3.  กรรมการ

(นายไอศูรย์ นรินทร์วรกาล)

แบบสรุปค่าก่อสร้าง

กลุ่มงาน / งาน	อาคาร				
ชื่อโครงการ / งานก่อสร้าง	ห้องสูงเหล็ก รูปทรงถ้วยแฉมแปญ ขนาด 10 ลบ.ม. สูง 11 ม.				
สถานที่ก่อสร้าง	หมู่ที่ 12 ตำบลจอหอ อำเภอเมือง จังหวัดนครราชสีมา				
แบบเลขที่	34/2561				
หน่วยงานเจ้าของโครงการ	องค์การบริหารส่วนตำบลจอหอ				
แบบ พร. 4 ที่แบบ มีจำนวน	3	หน้า			
คำนวณราคากลาง เมื่อวันที่	21	เดือน	พฤษภาคม	พ.ศ.	2562

หน่วย : บาท

ลำดับที่	รายการ	ค่างานต้นทุน	Factor F	ค่าก่อสร้าง	หมายเหตุ
1	งานโครงสร้างวิศวกรรม			-	
	1.1 ห้องสูงเหล็ก รูปทรงถ้วยแฉมแปญ ขนาด 10 ลบ.ม. สูง 11 ม.	231,139.00	1.3074	302,191.12	
	เงื่อนไขการใช้ตาราง Factor F				
	เงินล่วงหน้าจ่าย.....	0.00 %			
	เงินประกันผลงานหัก.....	0.00 %			
	ดอกเบี้ยเงินกู้.....	6.00 %			
	ค่าภาษีมูลค่าเพิ่ม.....	7.00 %			
รวมค่าก่อสร้าง				302,191.12	

ขนาดหรือเนื้อที่อาคาร จำนวน - ตร.ม. เฉลี่ย - บาท / ม.

คณะกรรมการกำหนดราคากลาง

1..... ประธานกรรมการ

(นางกิติมาภรณ์ ปลอดโคกสูง)

2..... กรรมการ

(นายรังสรรค์ ชั่นกลาง)

3..... กรรมการ

(นายไอศูรย์ นรินทร์วรกาล)

แบบสรุปค่าครุภัณฑ์จัดซื้อ

กลุ่มงาน / งาน	งานครุภัณฑ์จัดซื้อ					
ชื่อโครงการ / งานก่อสร้าง	ห้องสูงเหล็ก รูปทรงถ้วยแชมเปญ ขนาด 10 ลบ.ม. สูง 11 ม.					
สถานที่ก่อสร้าง	หมู่ที่ 12 ตำบลจอหอ อำเภอเมือง จังหวัดนครราชสีมา					
แบบเลขที่	34/2562					
หน่วยงานเจ้าของโครงการ	องค์การบริหารส่วนตำบลจอหอ					
แบบ ปร. 4 ที่แนบ มีจำนวน	1	หน้า				
คำนวณราคากลาง เมื่อวันที่	21	เดือน	พฤษภาคม	พ.ศ.	2562	

หน่วย : บาท

ลำดับที่	รายการ	ค่างานต้นทุน	ภาษีมูลค่าเพิ่ม	ค่าก่อสร้าง	หมายเหตุ
1	งานครุภัณฑ์จัดซื้อ - บั๊มน้ำหอยโข่ง	12,950.00	906.50	13,856.50	

รวมค่าก่อสร้าง 13,856.50

คณะกรรมการกำหนดราคากลาง

1.  ประธานกรรมการ

(นางกิตติมาภรณ์ ปลอดโคกสูง)

2.  กรรมการ

(นายรังสรรค์ ชั่นกลาง)

3.  กรรมการ

(นายไอศูรย์ นรินทร์วรกาล)

ประมาณราคาค่าก่อสร้าง

ห้องสูงเหล็ก รูปทรงถ้วยแชมเปญ ขนาด 10 ลบ.ม. สูง 11 ม.

สถานที่ก่อสร้าง....บ้านสรรดาราช หมู่ที่ 12 ตำบลจอหอ อำเภอเมืองนครราชสีมา จังหวัดนครราชสีมา

แบบเลขที่ 34/2561

รายการเลขที่

1.00

ฝ่ายประมาณราคา

กองช่าง

ประมาณการโดย

นายไอศูรย์ นรินทร์วรกาล

เมื่อวันที่ 21 เดือน พฤษภาคม พ.ศ. 2562

ลำดับที่	รายการ	จำนวนหน่วย	ค่าวัสดุ		ค่าแรง		ค่าวัสดุและ ค่าแรงงาน	หมายเหตุ
			ราคาต่อหน่วย	เป็นเงิน	ราคาต่อหน่วย	เป็นเงิน		
	<u>1. งานดิน</u>							
1.1	ขุดดินหลุมฐานราก/ถมดิน	23.88 ลบ.ม.	-	-	100.00	2,388.00	2,388.00	
1.2	ทรายหยาบ, ทรายหยาบรองพื้น	1.22 ลบ.ม.	406.54	495.98	99.00	120.78	616.76	
	<u>2. งานแบบหล่อ</u>							
2.1	ไม้แบบ+ ค้ำยัน	9.93 ลบ.พ.	401.87	3,990.57	-	-	3,990.57	
2.2	ค่าแรงไม้แบบ	19.86 ตร.ม.	-	-	133.00	2,641.38	2,641.38	
2.3	ตะปู	4.9 กก.	56.07	274.74	-	-	274.74	
	<u>3. งานคอนกรีต</u>							
3.1	คอนกรีต 1 : 3 : 5	1.22 ลบ.ม.	2,044.40	2,494.17	300.00	366.00	2,860.17	
3.2	คอนกรีตผสมเสร็จลูกบาศก์ 240 กก./ตร.ซม.	3.67 ลบ.ม.	2,189.26	8,034.58	391.00	1,434.97	9,469.55	
	<u>4. งานเหล็ก</u>							
4.1	เหล็กเส้นกลม ขนาด dia. 12 มม.(8.88/เส้น)	243.40 กก.	19.41	4,724.39	3.00	730.20	5,454.59	
4.2	เหล็กเส้นกลม ขนาด dia. 15 มม.(13.88/เส้น)	233.18 กก.	18.57	4,330.15	3.00	699.54	5,029.69	
4.3	ลวดผูกเหล็ก No. 18	14.30 กก.	32.71	467.75	-	-	467.75	
4.4	สลักเกลียวยึดฐาน dia 25 มม. ยาว 0.80 ม.	12.00 ชุด	210.00	2,520.00	-	-	2,520.00	
	รวมยอดยกไป			27,332.34		8,380.87	33,193.21	

ประมาณราคาก่อสร้าง

ห้องสูงเหล็ก รูปทรงถ้วยแชมเปญ ขนาด 10 ลบ.ม. สูง 11 ม.

สถานที่ก่อสร้าง....บ้านสรรตาราช หมู่ที่ 12 ตำบลจอหอ อำเภอเมืองนครราชสีมา จังหวัดนครราชสีมา

แบบเลขที่ 34/2561

รายการเลขที่

1.00

ฝ่ายประมาณราคา

กองช่าง

ประมาณการโดย

นายไอศูรย์ นรินทร์วรกาล

เมื่อวันที่ 21 เดือน พฤษภาคม พ.ศ. 2562

ลำดับที่	รายการ	จำนวนหน่วย	ค่าวัสดุ		ค่าแรง		ค่าวัสดุและ ค่าแรงงาน	หมายเหตุ
			ราคาต่อหน่วย	เป็นเงิน	ราคาต่อหน่วย	เป็นเงิน		
	รวมยอดยกมา			27,332.34		8,380.87	35,713.21	
	<u>5. งานประสานท่อภายใน-ภายนอกห้องถึงเก็บน้ำ</u>							
5.1	ท่อเหล็กอาบสังกะสี+ ข้อต่อ ยาว 6 ม. dia 3'	7 ท่อน	2,259.00	15,813.00	-	-	15,813.00	
5.2	ข้องอ 90 เหล็กอาบสังกะสี dia. 3"	9 ตัว	430.00	3,870.00	-	-	3,870.00	
5.3	ข้อต่อสามทาง เหล็กอาบสังกะสี dia. 3"	4 ตัว	601.00	2,404.00	-	-	2,404.00	
5.4	นิปเปิ้ล เหล็กอาบสังกะสี dia. 3"	1 ตัว	317.00	317.00	-	-	317.00	
5.5	ประตุน้ำทองเหลือง dia 3'	6 ตัว	1,438.00	8,628.00	-	-	8,628.00	
5.6	ท่อพีวีซี dia 3' ชั้น 13.5 (ท่อน้ำเข้าและท่อน้ำล้น)	6 ท่อน	690.00	4,140.00	-	-	4,140.00	
5.7	เขี้ยวควาล์วสวิงทองเหลือง dia 3'	1 ตัว	2,798.00	2,798.00	-	-	2,798.00	
5.8	ข้อต่อเกลียวนอกพีวีซี dia. 3"	2 ตัว	53.00	106.00	-	-	106.00	
5.9	อุปกรณ์ประปาได้แก่ น้ำยาเชื่อมท่อ, ข้องอ, ข้อโค้งและอื่น ๆ ที่จำเป็น	1 รายการ	250.00	250.00	-	-	250.00	
5.10	งานประสานระบบท่อจ่ายน้ำและอุปกรณ์(เหมาจ่าย)	1 รายการ	500.00	500.00	-	-	500.00	
	<u>6. งานถังเหล็กเก็บน้ำ</u>							
6.1	ถังเหล็กรูปทรงถ้วยแชมเปญ ขนาด 10 ลบ.ม. สูง 11 ม.	1 ชุด	135,000.00	135,000.00	-	-	135,000.00	
6.2	เพรชเซอร์สิทซ์พร้อมเกยวัดแรงดัน	1 ชุด	5,900.00	5,900.00	500.00	500.00	6,400.00	
	รวมยอดยกไป			207,058.34		8,880.87	215,939.21	

ประมาณราคาค่าก่อสร้าง

ห้องสูงเหล็ก รูปทรงถ้วยแชมเปญ ขนาด 10 ลบ.ม. สูง 11 ม.

สถานที่ก่อสร้าง....บ้านสระตราช หมู่ที่ 12 ตำบลจอหอ อำเภอเมืองนครราชสีมา จังหวัดนครราชสีมา

แบบเลขที่ 34/2561

รายการเลขที่

1.00

ฝ่ายประมาณราคา

กองช่าง

ประมาณการโดย

นายไอศูรย์ นรินทร์วรกาล

เมื่อวันที่ 21 เดือน พฤษภาคม พ.ศ. 2562

ลำดับที่	รายการ	จำนวนหน่วย	ค่าวัสดุ		ค่าแรง		ค่าวัสดุและ ค่าแรงงาน	หมายเหตุ
			ราคาต่อหน่วย	เป็นเงิน	ราคาต่อหน่วย	เป็นเงิน		
	รวมยอดยกมา			207,058.34		8,880.87	215,939.21	
6.3	เสาหล่อฟ้าและอุปกรณ์พร้อมติดตั้ง	1 ชุด	4,500.00	4,500.00	500.00	500.00	5,000.00	
6.4	ตู้ควบคุมระดับน้ำชนิดติดตั้งภายนอกมีหมวกกันฝน	1 ชุด	1,000.00	1,000.00	200.00	200.00	1,200.00	
6.5	ข้อความตัวอักษรด้วยสีสะท้อนแสง (ข้อความ'องค์การบริหารส่วนตำบลจอหอ')	1 รายการ	1,000.00	1,000.00	500.00	500.00	1,500.00	
	7. งานติดตั้งเครื่องสูบน้ำ							
7.1	ตู้ควบคุมเครื่องสูบน้ำ	1 ตู้	4,500.00	4,500.00	1,000.00	1,000.00	5,500.00	
7.2	งานประสานระบบและอุปกรณ์(เหมาจ่าย)	1 รายการ	500.00	500.00	-	-	500.00	
7.3	ค่าแรงติดตั้ง	1 เครื่อง	-	-	1,500.00	1,500.00	1,500.00	
	รวมเงิน			218,558.34		12,580.87	231,139.21	
	คิดเป็นเงินค่างาน			218,558.00		12,580.00	231,139.00	

ประมาณราคาค่าก่อสร้าง

เครื่องสูบน้ำดีบ พร้อมอุปกรณ์

สถานที่ก่อสร้าง....บ้านสระตาราช หมู่ที่ 12 ตำบลจอหอ อำเภอเมืองนครราชสีมา จังหวัดนครราชสีมา

แบบเลขที่ 34/2561

รายการเลขที่

2.00

ฝ่ายประมาณราคา

กองช่าง

ประมาณการโดย

นายไอศูรย์ นรินทร์วรกาล

เมื่อวันที่ 21 เดือน พฤษภาคม พ.ศ. 2562

ลำดับที่	รายการ	จำนวนหน่วย	ค่าวัสดุ		ค่าแรง		ค่าวัสดุและ ค่าแรงงาน	หมายเหตุ
			ราคาต่อหน่วย	เป็นเงิน	ราคาต่อหน่วย	เป็นเงิน		
1	ปั้มน้ำหอยโข่ง 5 hp 3.7 kw 220V ระยะส่ง 26.8 - 10.2 ม. ท่อหน้า 3*3 นิ้ว ปริมาณน้ำ 400-1,200 ลิตร/นาทีย	1 เครื่อง	12,950.00	12,950.00	-	-	12,950.00	
	รวมเงิน (1)			12,950.00		0.00	12,950.00	
	คิดเป็นเงิน			12,950.00		0.00	12,950.00	
	รวมเงิน			12,950.00		0.00	12,950.00	
	คิดเป็นเงินทั้งสิ้น						12,950.00	

ประมาณราคาค่าก่อสร้าง ทดสอบความสามารถในการรับน้ำหนักบรรทุกของดิน ปิงบประมาณ 2561

สถานที่ก่อสร้าง.....บ้านสระตราช หมู่ที่ 12 ตำบลจอหอ อำเภอเมืองนครราชสีมา จังหวัดนครราชสีมา แบบเลขที่ 34/2561 รายการเลขที่ 3.00

ฝ่ายประมาณราคา กองช่าง องค์การบริหารส่วนตำบลจอหอ

ประมาณการโดย นายไอศูรย์ นรินทร์วรกาล เมื่อวันที่ 21 เดือน พฤษภาคม พ.ศ. 2562

ลำดับที่	รายการ	จำนวนหน่วย	ค่าวัสดุ		ค่าแรง		ค่าวัสดุและ ค่าแรงงาน	หมายเหตุ
			ราคาต่อหน่วย	เป็นเงิน	ราคาต่อหน่วย	เป็นเงิน		
1	ทดสอบดินวิธี Boring Test (SPT.)	1 จุด	-	-	16,000.00	16,000.00	16,000.00	
	รวมเงิน			0.00		16,000.00	16,000.00	
	คิดเป็นเงินค่างาน						16,000.00	



แผนที่องค์การบริหารส่วนตำบลจ้อหอ

บริเวณที่ดำเนินการก่อสร้างสูง ขนาด 10 ตบม.

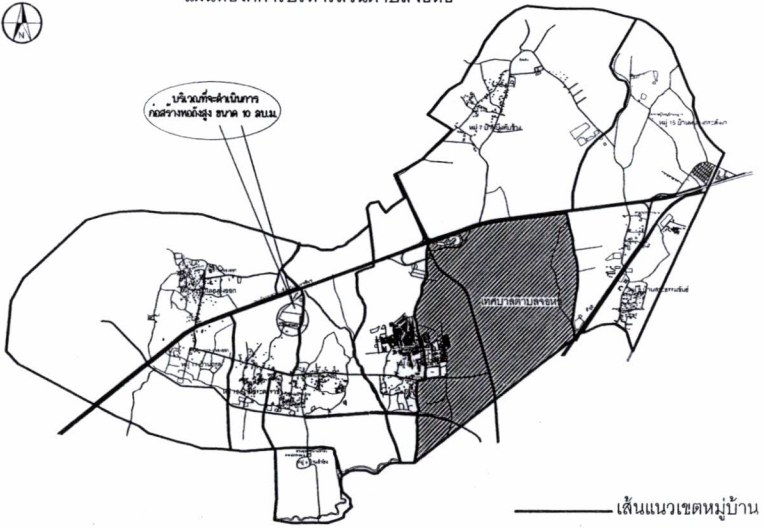

เส้นแนวเขตหมู่บ้าน

ถนนมิตรภาพ(ตอนเลี้ยวเมืองนครราชสีมา)

โรงเรียน

สวนป่า

ถึงหลักกิโลเมตรที่ 10

ขนาดความสูง 10 ตบม.

ถึงพื้นที่ประปา

ประปา

จุดตั้งโครงการ

ดูขยาย 1

พื้นที่ทำกา

อ.บ.ต.จ้อหอ

พื้นที่ทำกา

อ.บ.ต.จ้อหอ

อาคารที่พักคนงานและอาคาร

จุดตั้งหอ

มาตรวัดน้ำ

จุดตั้ง

ปั๊มน้ำ

โรงสูบน้ำประปา

(เดิม)

จุดตั้งหอ

มาตรวัดน้ำ

จุดตั้ง

ปั๊มน้ำ

โรงสูบน้ำประปา

(เดิม)

สัญลักษณ์

ทอมตประปาเดิม

ท่อส่งน้ำขึ้นที่สูง

ท่อจ่ายน้ำ

ท่อรับน้ำ

ทอมตจ่ายน้ำภายในเดิม

หมายเหตุ

จุดติดตั้งและตำแหน่งต่างๆ เปรียบเทียบระบบท่อประปาเดิมที่ติดตั้งท่อส่งน้ำ, ท่อจ่ายน้ำ และอื่นๆ สามารถเปลี่ยนแปลงได้ตามความเหมาะสมกับตำแหน่งและพื้นที่ก่อสร้างหรือบริเวณที่ดำเนินการบริเวณงานคงเดิมหรือเปลี่ยนแปลงได้

ขยาย 1
Not To Scale

ผังบริเวณ
Not To Scale



องค์การบริหารส่วนตำบลจ้อหอ
อำเภอเมืองนครราชสีมา จังหวัดนครราชสีมา

โครงการ	ท่อจ่ายน้ำ ขนาด 10 ซม. วัสดุประปาเหล็กเคลือบสังกะสี แบบฐานแคบ		
ออกแบบ	นายไพโรจน์ ชื่นหวัด	เกินขอบ	ค.บ.จ้อ
เขียนแบบ	นายไฉรินทร์ นรินทร์วิฑิต	อนุมัติ	ป.อ.อ.ค.
ตรวจสอบปรับปรุง	นายไพโรจน์ ชื่นหวัด	อนุมัติ	อนุมัติ
ปรับปรุงแก้ไขจาก	แบบลงที่ พ.5-07	อนุมัติ	อนุมัติ
แบบลงที่	342561	แผ่นที่ 1/6	นายค.ค.การบริหารส่วนตำบลจ้อหอ วันที่ / /

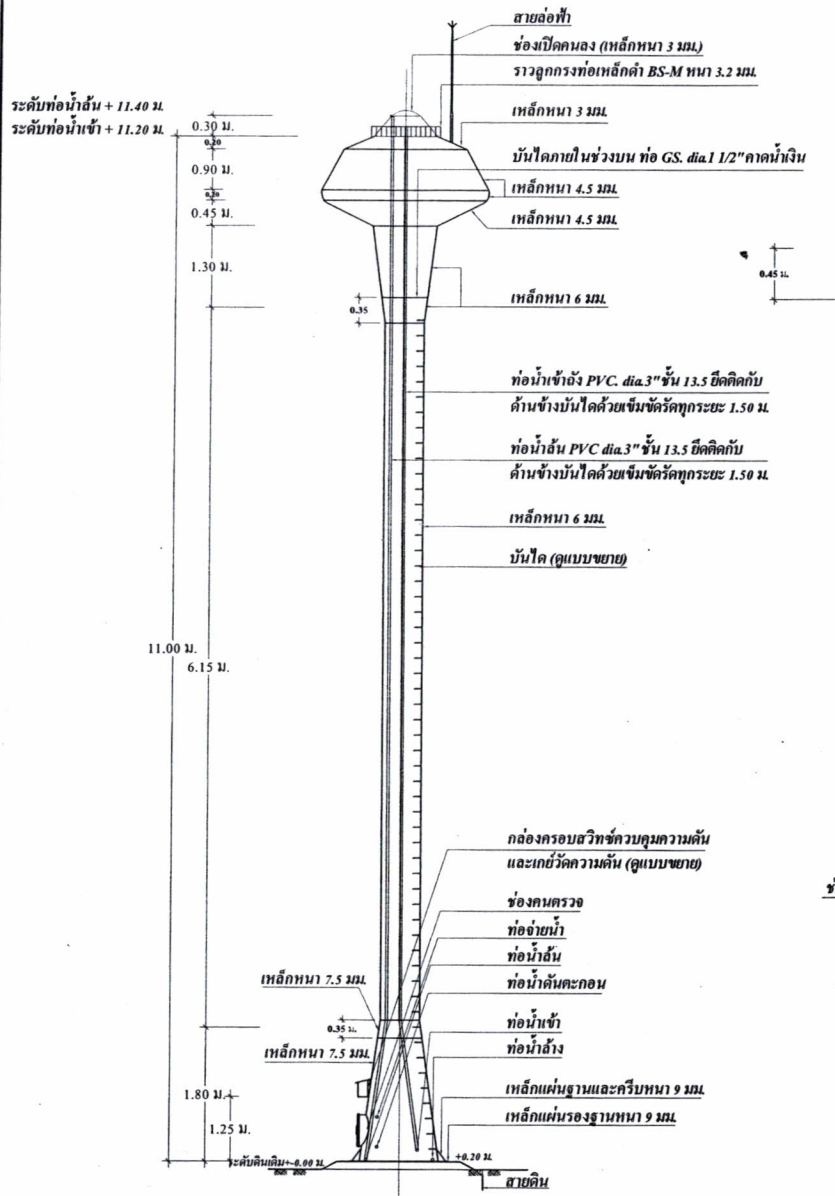

รูปด้านข้างของถังสูง แบบถังเหล็กรูปทรงถ้วยแชมเปญ
มาตราส่วน 1 : 100

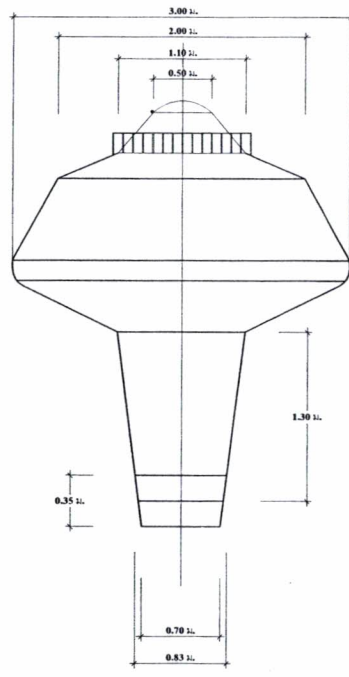

แบบขยายแมนโฮลบนถังแชมเปญ
มาตราส่วน 1 : 50

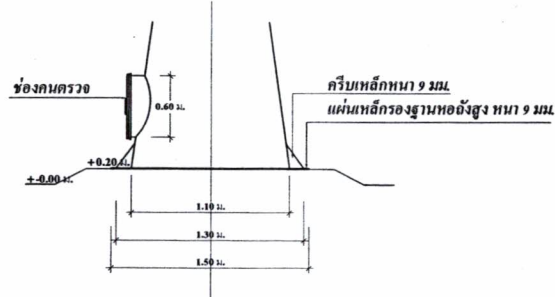

แบบขยายแมนโฮลล่างถังแชมเปญ
มาตราส่วน 1 : 50

หมายเหตุ
- สายต่อฟ้าให้ดินภายนอกถังโดยใช้ท่อร้อยสายไฟ และเชื่อมลวดเหล็ก RB 6 มม. ยึดทุกระยะ 2.00 ม.

ข้อกำหนดรายละเอียดของถังเก็บน้ำรูปทรงถ้วยแชมเปญ

- รูปแบบของถัง เป็นแบบถังเหล็กรูปทรงถ้วยแชมเปญ ขนาดความจุ 10 ลบ.ม. ความสูงรวม 11 ม.
- ฐานรากของถัง จะต้องรับน้ำหนักบรรทุกปลอดภัยได้ไม่น้อยกว่า 60 ตัน
- การทดสอบความสามารถในการรับน้ำหนักบรรทุกของถังรับฐานราก โดยวิธี Boring Test หรือ Standard Penetration Test จำนวนไม่น้อยกว่า 1 จุด ณ ตำแหน่งของถังสูง โดยอยู่ที่ใต้การควบคุมการดำเนินการทดสอบโดยวิศวกรโยธา ที่ได้รับใบอนุญาตให้เป็นผู้ประกอบวิชาชีพวิศวกรรมควบคุม สาขาวิศวกรรมโยธา และรับรองผลการทดสอบโดยวิศวกรโยธาที่ได้รับใบอนุญาตให้เป็นผู้ประกอบวิชาชีพวิศวกรรมควบคุม สาขาวิศวกรรมโยธา ประเภทวิศวกรรมโยธาผู้รับจ้างจะต้องเป็นผู้ชำระค่าใช้จ่ายทั้งสิ้น
- ในกรณีที่สภาพดินบริเวณสถานที่ก่อสร้างฐานรากของถังสูงเป็นชั้นดินแข็งไม่สามารถตอกเสาเข็มได้ และชั้นดินรองรับฐานรากสามารถทดสอบในข้อ 3 มีความสามารถรับน้ำหนักปลอดภัยมากกว่า 8 ตัน/ตารางเมตร ให้ผู้รับจ้างสามารถเลือกก่อสร้างฐานรากรองรับถังสูงเป็นแบบฐานรากแบบค้ำตามที่ปรากฏในแบบแปลนนี้และผู้รับจ้างจะต้องคืนเงินค้ำเสาตอกเสาเข็มแก่ผู้ว่าจ้าง (ถ้ามี)
- อุปกรณ์ที่ใช้ในการติดตั้งของถังประกอบด้วย
 - แมนโฮล (MANHOLE) จำนวน 2 ชุด ที่ส่วนบนและส่วนล่างของถังน้ำ
 - ท่อน้ำเข้าถังใส่ข้อต่อเหล็กและเช็ควาล์ว (CHECK VALVE) ขนาด dia.ไม่น้อยกว่า 3 นิ้ว จำนวน 1 ตัว ส่วนภายในถังต่อท่อ PVC dia.3 นิ้ว สูงตลอดถังเพื่อให้น้ำเข้าถังที่ระดับความสูง 11.20 ม.
 - ท่อจ่ายน้ำจากถังใส่ข้อต่อเหล็กขนาด dia.3 นิ้ว พร้อมประตุน้ำทองเหลืองขนาด dia.3 นิ้ว จำนวน 2 ตัว
 - ท่อน้ำทิ้งใส่ข้อต่อเหล็กหรือประตุน้ำทองเหลืองขนาด dia.3 นิ้ว จำนวน 1 ตัว ส่วนที่เป็นท่อ GS. dia.3 นิ้ว ต้องมีความยาวไปถึงสระพักตะกอน
 - ท่อน้ำขึ้นภายในถังต่อท่อ PVC dia.3 นิ้ว ให้ให้น้ำขึ้นถึงที่ระดับความสูง 11.40 เมตร
 - มีระบบควบคุมระดับน้ำภายในถังด้วยสวิทช์ข้อต่อโมเมนต์ชนิดควบคุมความดัน (Pressure Control) ที่มีคุณสมบัติเทียบเท่าชื่อ HONEY WELL รุ่น L 404 A หรือยี่ห้อที่มีคุณภาพดีกว่า ให้ได้รับการควบคุมระดับน้ำเต็มถัง โดยตั้งค่า MAIN เท่ากับ 26 ปอนด์ต่อตารางนิ้ว หรือ 1.85 กก./ตร.ซม. และควบคุมระดับสำรองน้ำที่ค่า DIFF เท่ากับ 0.20 กิโลกรัมต่อตารางเซนติเมตร
 - มีเกจวัดความดัน (Pressure Gauge) จำนวน 1 ตัว จะต้องอ่านค่าได้ทั้ง 2 หน่วย คือ ตั้งแต่ 0 ถึง 100 ปอนด์ต่อตารางนิ้ว และตั้งแต่ 0 ถึง 7 กิโลกรัมต่อตารางเซนติเมตร
- การทาสีภายในและภายนอกถัง
 - ภายในถังและภายนอกถัง ต้องทำการขัดสนิมผิวเหล็กให้สะอาดด้วยแปรงลวดไฟที่
 - สีภายในถัง ใช้สีกันสนิมสีพิกซ์ ชนิด FOOD GRADE ทาเคลือบ จำนวน 3 ชั้น
 - สีภายนอกถัง ใช้สีรองพื้นกันสนิมทาเคลือบจำนวน 3 ชั้น จากนั้นทาสีน้ำมัน 3 ชั้น
 - สีน้ำมันที่ใช้ให้ใช้สีน้ำมันตราตรา NO.T352 หรือ สีที่มีคุณภาพเทียบเท่า การทาสีให้เป็นไปตามกรรมวิธีของผู้ผลิต โดยให้ใช้สีที่เคลือบถังตั้งแต่ถังเหล็กคอนกรีตภายนอกให้ประคินผู้ซื้อถังรับค่าว่า "องค์การบริหารส่วนตำบลจ้อหอ" ทาด้วยสีสะท้อนแสงสีขาว ด้านตรงข้ามกัน ให้เขียนคำว่า "องค์การบริหารส่วนตำบลจ้อหอ" ตัวหนังสือสูงประมาณ 50 เซนติเมตร หรือผู้ว่าจ้างกำหนด
 - การขัดผิวเหล็กและทาสี ในการทาสีแต่ละชั้นจะต้องมีการตรวจสอบทุกชั้นก่อนโดยช่างควบคุมงานของผู้ว่าจ้าง

 องค์การบริหารส่วนตำบลจ้อหอ อำเภอเมืองนครราชสีมา จังหวัดนครราชสีมา			
โครงการ	ถังสูง ขนาด 10 ลบ.ม. (รูปทรงถ้วยแชมเปญ) แบบฐานค้ำ		
ออกแบบ	นายชัยณรงค์ จันทวล	เกินขอบ	ศ.กองช่าง
เขียนแบบ	นายไอศูรย์ นรินทร์วรกาล	อนุมัติ	ปลัด อ.น.ค.
ตรวจปรับปรุง	นายรังสรรค์ ชัยกลาง	อนุมัติ	
ปรับปรุงแก้ไขจาก	แบบเลขที่ ท.5-07		
แบบลงที่	34/2561	แผ่นที่	2/6
		นายกองค์การบริหารส่วนตำบลจ้อหอ	
		วันที่ / /	

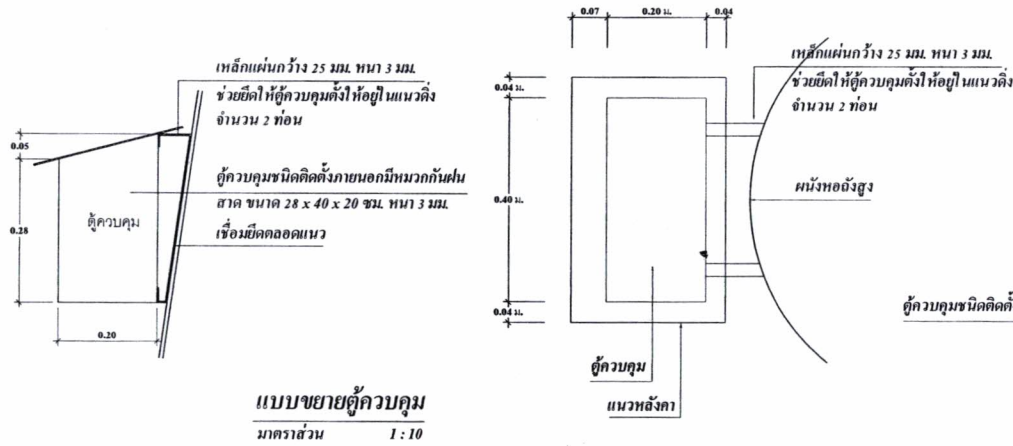

แบบขยายตู้ควบคุม
มาตราส่วน 1:10

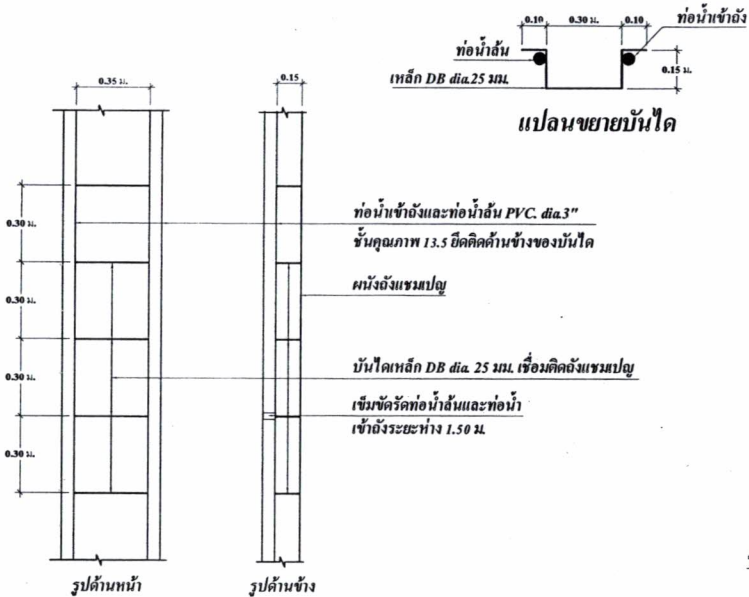

แบบขยายบันได และการยึดท่อน้ำสันและท่อน้ำเข้าตั้ง
มาตราส่วน 1:20

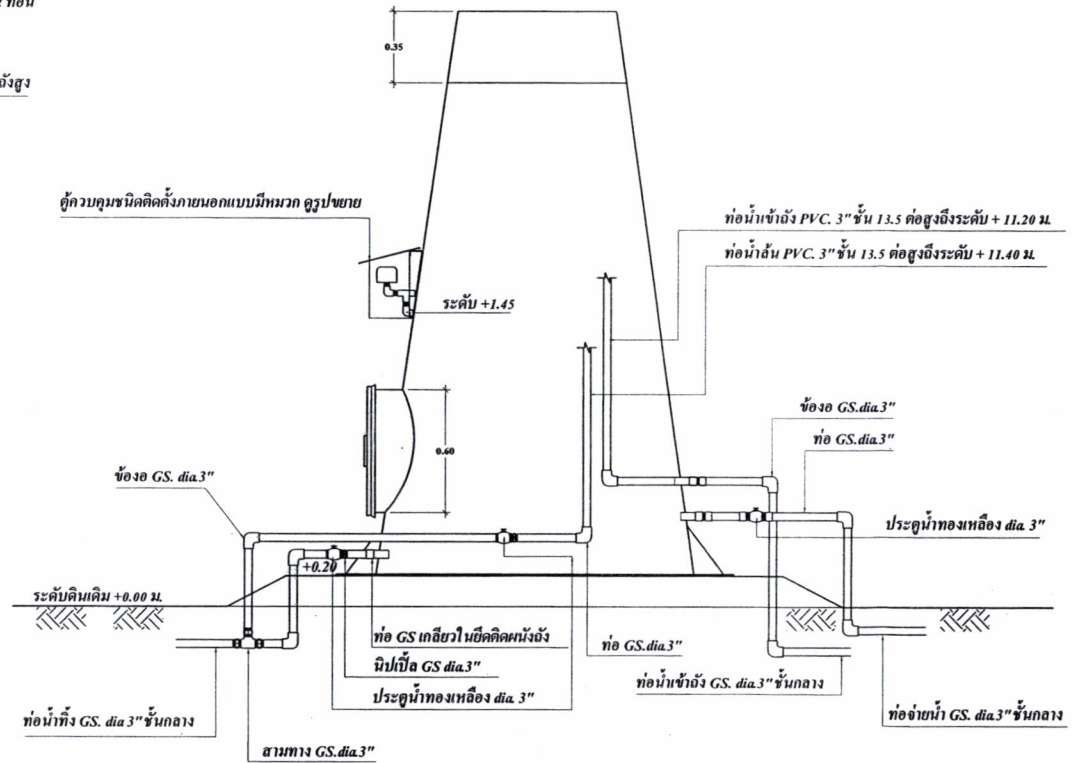

แบบแสดงการเดินท่อน้ำถึงเขมแปยุ
มาตราส่วน 1:25

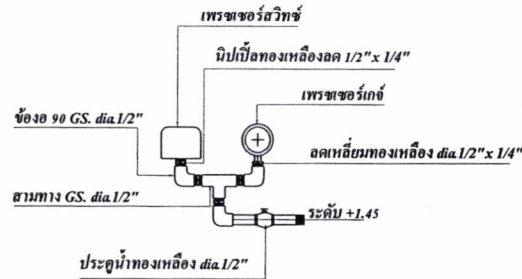

แบบขยายสวิทช์ควบคุมและแก้วัดความดัน

 องค์การบริหารส่วนตำบลจอหอ อำเภอเมืองนครราชสีมา จังหวัดนครราชสีมา			
โครงการ	ห้องสูง ขนาด 10 ลบ.ม. (รูปทรงตัวเขมแปยุ) แบบฐานแห่		
ออกแบบ	นายชัยณรงค์ จันทนวล	เห็นชอบ	ศส.ตจ.จาง
เขียนแบบ	นายไอศูรย์ นรินทร์วรการ	อนุมัติ	ปลัด อ.บ.ค.
ตรวจปรับปรุง	นายรังสรรค์ ชันกล่อม	อนุมัติ	
ปรับปรุงแก้ไขจาก	แบบเลขที่ ท.5-07		
แบบเลขที่	34/2561	แผ่นที่	3/6
		นายกองการบริการส่วนตำบลจอหอ วันที่ / /	

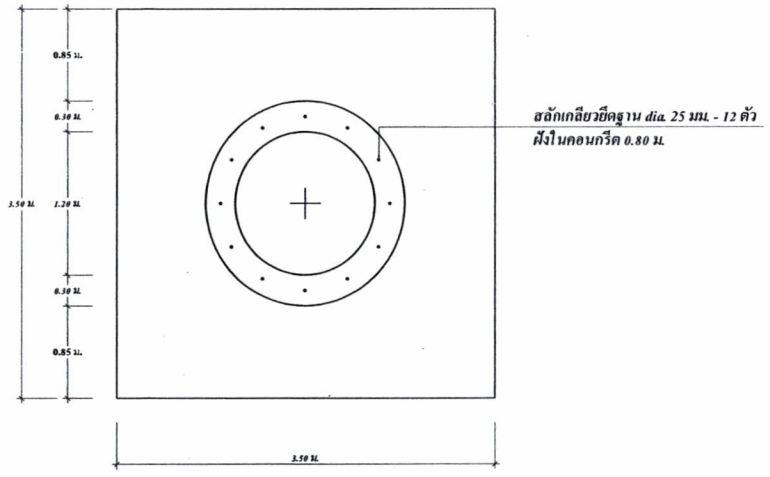
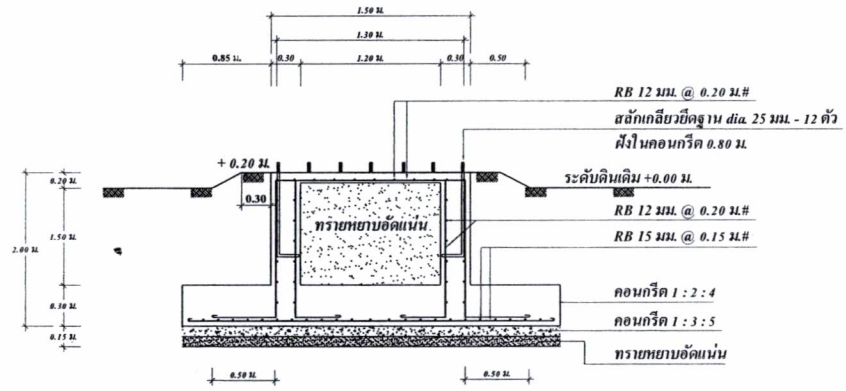

แบบขยายฐานรากท่อถังสูง (แบบฐานแฉ่)
มาตราส่วน 1 : 50

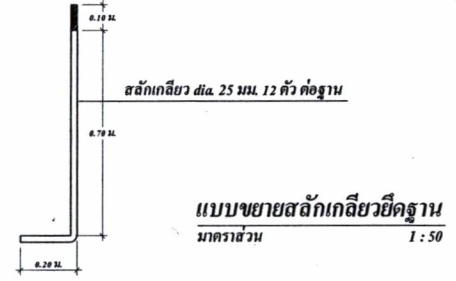

 องค์การบริหารส่วนตำบลจ้อหอ อำเภอเมืองนครราชสีมา จังหวัดนครราชสีมา			
โครงการ	ท่อถังสูง ขนาด 10 ลบ.ม. (รูปทรงด้วยเขมเป็ญ) แบบฐานแฉ่		
ออกแบบ	นายชัยณรงค์ จันทร์พล	เห็นชอบ	ผ.คองรัง
เขียนแบบ	นายไอศูรย์ นรินทร์วรกาล	อนุมัติ	ปัดดี อ.น.ค.
ตรวจปรับปรุง	นายรังสรรค์ ชันกลาง	อนุมัติ	
ปรับปรุงแก้ไขจาก	แบบเลขที่ ท.5-07		
แบบเลขที่	34/2561	แผ่นที่	4/6
		นายกองค์การบริหารส่วนตำบลจ้อหอ	
		วันที่ / /	

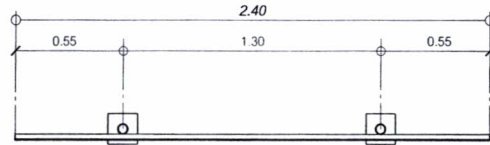

แปลน
มาตราส่วน 1 : 25

โครงการก่อสร้างขององค์การบริหารส่วนตำบล.....

โครงการ _____

ปริมาณงาน _____

งบประมาณ _____ บาท

วันเริ่มสัญญา _____ วันสิ้นสุดสัญญา _____

ผู้รับจ้าง _____ 1 _____

ผู้ควบคุมงาน _____ กรมการตรวจการจ้าง _____ 2 _____

_____ 3 _____

_____ 4 _____

_____ 5 _____

๒ ๒
แบบขยายขอความปาย
มาตราส่วน 1 : 20

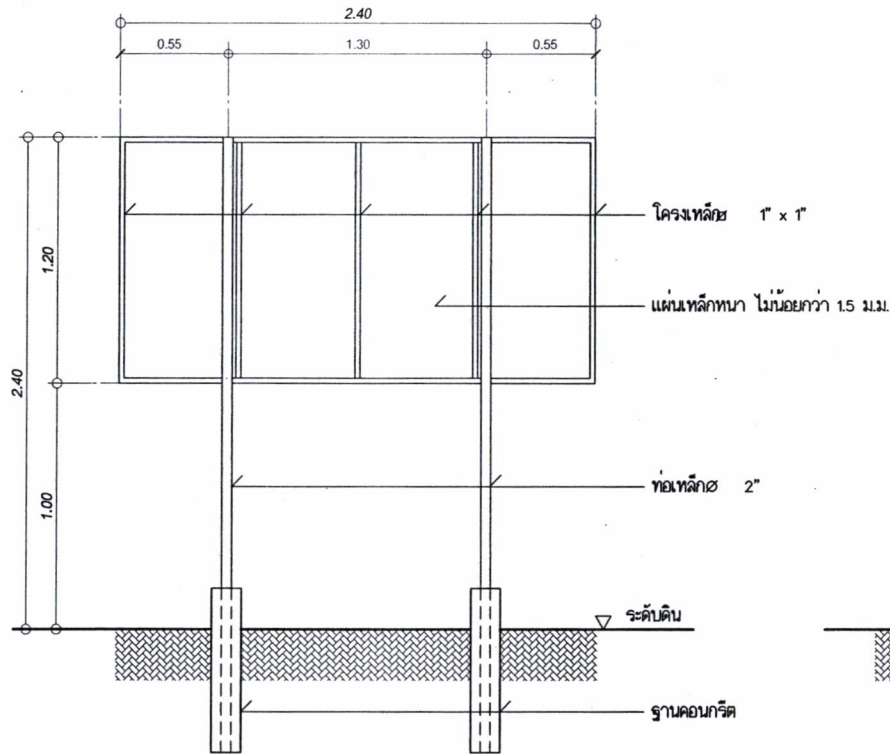

๒
รูปदानหลัง
มาตราส่วน 1 : 25

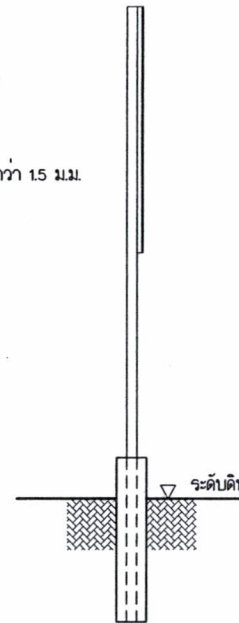

๒ ๒
รูปदानข้าง
มาตราส่วน 1 : 25

รายละเอียดประกอบแบบ

- เล่า พื้นปาย ให้ทาสีน้ำมันดีเขียว ทุกด้าน
- ตัวอักษรให้ใช้ขนาดตามความเหมาะสม
- ตำแหน่งการติดตั้งป้ายโครงการฯ และรายละเอียดอื่นที่มีได้กำหนดไว้ในแบบ ให้ผู้ควบคุมงานเป็นผู้กำหนด

 องค์การบริหารส่วนตำบลล่อหอ อำเภอเมืองนครราชสีมา จังหวัดนครราชสีมา			
โครงการ	พอลิ่งสูง ขนาด ๑๐ ซม.ม. รูปทรงถ้วยจานแปด แบบฐานแม่		
ออกแบบ	นายชินณรงค์ ฉันทน	เห็นชอบ	ผ.๑๐๓๗
เขียนแบบ	นายอิศรย์ นรินทร์วรกุล	อนุมัติ	ปดิ อ.บ.ค.
ตรวจปรับปรุง	นายรังสรรค์ ชันทอง	อนุมัติ	
ปรับปรุงแก้ไขขอ	แบบเลขที่ พ.5-๐7	นายองค์การบริหารส่วนตำบลล่อหอ	
แบบเลขที่	34/2561	แผ่นที่ 5/6	วันที่ / /

2.40

1.20

โครงการก่อสร้างขององค์การบริหารส่วนตำบลจอหอ

โครงการ.....

ปริมาณงาน.....

งบประมาณ.....บาท

วันเริ่มสัญญา.....วันสิ้นสุดสัญญา.....

ผู้รับจ้าง..... โทร.....

ผู้ควบคุมงาน..... โทร.....

ผู้ควบคุมงาน..... โทร.....

ขอภัยในความไม่สะดวก

แบบขยายข้อความป้ายประชาสัมพันธ์

- รายละเอียดประกอบแบบ
- วัสดุป้ายตามความเหมาะสมจะต้องคงทนตลอดระยะเวลาก่อสร้าง
 - ตัวอักษรให้ใช้ขนาดตามความเหมาะสมสามารถมองเห็นได้ชัดเจน
 - ตำแหน่งการติดตั้งป้ายโครงการฯ และรายละเอียดอื่น
ที่มีได้กำหนดไว้ในแบบ ให้ผู้ควบคุมงานเป็นผู้กำหนด

		องค์การบริหารส่วนตำบลจอหอ	
อำเภอเมืองนครราชสีมา จังหวัดนครราชสีมา			
โครงการ	ท้องถิ่น ขนาด 10 ลบ.ม. (รูปทรงถ้วยเซมเปอญ) แบบฐานแม่		
ออกแบบ	นายพิชญรงค์ จันทวอ	เห็นชอบ	พ.อ.อ.พ.ง
เขียนแบบ	นายไอศูรย์ นรินทร์วรรณ	อนุมัติ	ปลัด อ.ม.ค.
ตรวจสอบปรับปรุง	นายรังสรรค์ รักษ์กุล	อนุมัติ	
ปรับปรุงแก้ไขจาก	แบบเลขที่ ก.5-07	นายกองค์การบริหารส่วนตำบลจอหอ	
แบบเลขที่	34/2561	แผ่นที่	66 วันที่ / /